



本製品はIDEALブランド製品です

( Made In Germany)

この度はMAITZ製品をお買い上げ頂き誠にありがとうございます。  
本機をお使いになられる前に必ずご一読頂き、  
安全・快適にご愛用くださいますようお願い申し上げます。  
又、本取扱説明書は常に製品と一緒に大切に保管してください。



® 211-181208

**MAITZ**®

<安全はマイツのこころ>

## 目次

---

|     |                       |        |
|-----|-----------------------|--------|
| 1   | 安全にお使いいただくために         | P: 1~2 |
| 2   | 製品構成(同梱品)             | P: 2   |
| 3   | 部品図                   | P: 2   |
| 4   | 設置と準備                 | P: 3   |
| 5   | 操作パネル説明及びご使用方法        | P: 4   |
| 6   | リモコンの準備及びご使用方法        | P: 5   |
| 7   | フィルター及び製品のメンテナンスについて  | P: 6   |
| 8   | 困ったときには               | P: 6   |
| 保証書 | 必要事項ご記入の上、ご登録をお願いします。 | 巻末     |

※必ず製造番号をご記入ください。(本体後の銘板ラベルにてご確認ください)

### 1 安全にお使いいただくために



- ・ 本機は室内の空気を正常にする為のみにご使用ください。
- ・ お使いになられる前に必ず本説明書をご一読頂き各種注意事項を必ずお守りください。
- ・ 各種梱包資材はご使用前に必ず除去頂き、特にビニール類はお子様の手が届く場所に置かれません様ご注意ください。
- ・ 電源コードは破損・変形していない事をご確認頂き、分岐コンセント等を使用せず必ず壁のコンセントに直接接続してください。
- ・ 電源コードは単相100Vコンセントに接続してください。(銘板にてご確認ください)
- ・ 改造又は分解修理等を行わないでください。
- ・ 蒸気・金属粉の舞う部屋でのご使用は絶対に行わないでください。
- ・ 雨、水にさらさないでください。
- ・ 又、高湿度の空間(浴室・キッチン等)でのご使用は行わないでください。
- ・ コンセントにホコリ・異物等を入らないようご注意ください。
- ・ 本機は有毒ガス等の除去には適しておりません。
- ・ 吸気口と排気口を塞がないでください。
- ・ 直射日光の当る場所又は高温となる場所に設置しないでください。
- ・ 油分を含む蒸気の舞う場所でのご使用は行わないでください。
- ・ フィルターは必ず専用フィルターを使用し、外されたまま使用しないでください。
- ・ 室内空間及び指定された技術的内でのみご使用ください。
- ・ 製品の上及び周囲には十分な距離の確保を取ってください。



感電事故を防ぐため下記のようなときには必ずコンセントを抜いて行ってください。

- ・ 修理、清掃作業を行う場合
- ・ 製品の移動
- ・ フィルターの交換
- ・ 長期的にご使用されない場合



下記の方々がいらっしゃる空間内でのご使用においては電源部及び駆動部（ファン）等に触れることの無いようご注意ください。又、操作等をさせないようご注意ください。

- ・ お子様
- ・ 本書の内容をご理解いただけない方
- ・ 飲酒等にて本誌の内容をご理解いただけない方



本機設置空間内にて可燃性のスプレー缶のご使用は絶対に行わないでください。



可燃物の側でのご使用は絶対に行わないでください。  
火気や花火の近くで使用しないでください。  
可燃性のクリーニング用品を使用しての清掃等を行わないでください。

## 2 製品構成(同梱品)

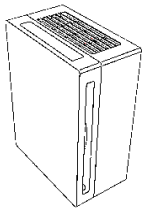

製品本体

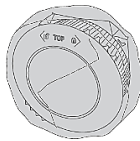

フィルター  
(本体内部)



電源コード



変換プラグ



リモコン  
(電池付)



リモコン用  
貼付磁石

※他 本説明書 1冊

## 3 部品図

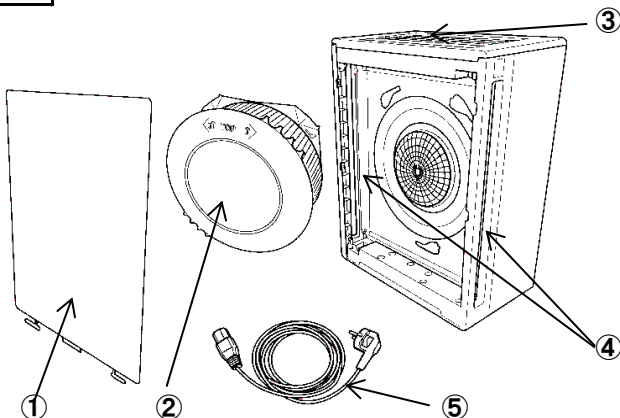

- ① フロントパネル
- ② フィルター
- ③ 空気排出口
- ④ 空気取入口
- ⑤ 電源コード

## 4 設置と準備



空気清浄機設置場所は、空気取入口及び空気排出口を塞がない場所に設置してください。  
十分な距離がない場合、適切な能力が発揮できない又は排出される空気によって  
事故等が起こる可能性がございますのでご注意願います。

- ① 箱から取り出す  
空気取入口を持ちながら引出します

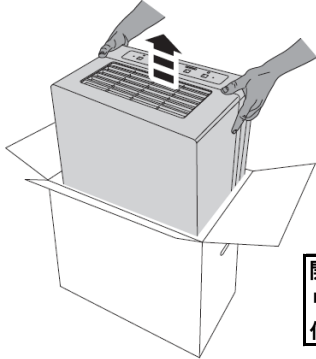

開梱時リモコンや  
リモコン用貼付磁石等  
付属品の紛失にご注意下さい。

- ② フロントパネルを開きます  
パネルは磁石で張り付いておりますので  
上部を図の様に引き、取り外します。(工具不要)

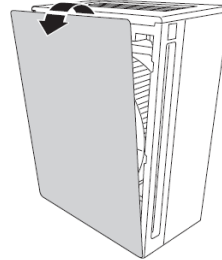

- ③ フィルターを取り外す  
図の様に左に回しながら引抜きます

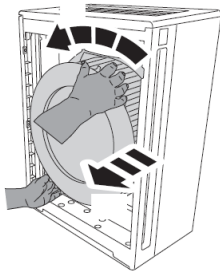

- ④ フィルターをビニール袋から出します。

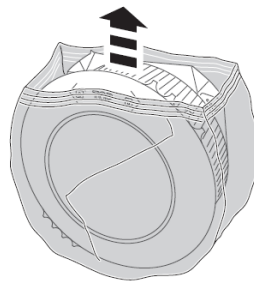

ビニール袋から取り出しますと  
活性炭の劣化が始まりますので  
ご使用の直前にお取りください。

- ⑤ フィルターを取り付ける

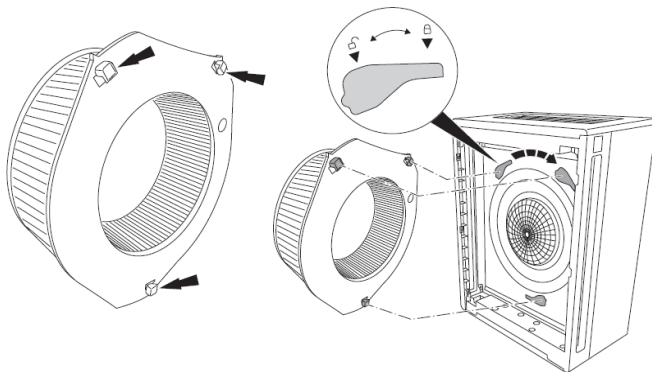

左図を参照にフィルターを本体のフック  
3か所に掛けてた後、右にしっかりと  
固定されるまで回します。

フィルターの取付に問題がある場合  
ファンが回りません。

- ⑥ フロントパネルを取り付ける

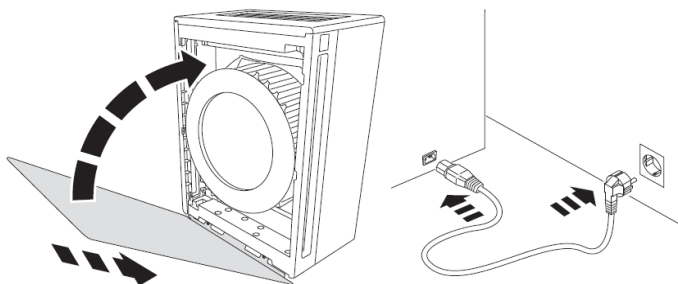

左図を参照にフロントパネルの下にあるフックを  
掛けながら貼り付けます(磁石で張り付きます)  
電源プラグは初めに本体背面にある  
差込口に挿した後に、  
壁のコンセントに取り付けます。

- ※ 必ずアースの接続を行ってください。
- ※ フロントパネルを外した状態で  
電源を入れしないでください。

※ 製品の設置場所及びご使用場所は、必ず「1 安全にお使いいただくために」を参照してください。  
※ 1年を通じてご使用になられない場合、フィルター保護の為に梱包ケースに入れる等して保管してください。

## 5 操作パネル説明及びご使用方法

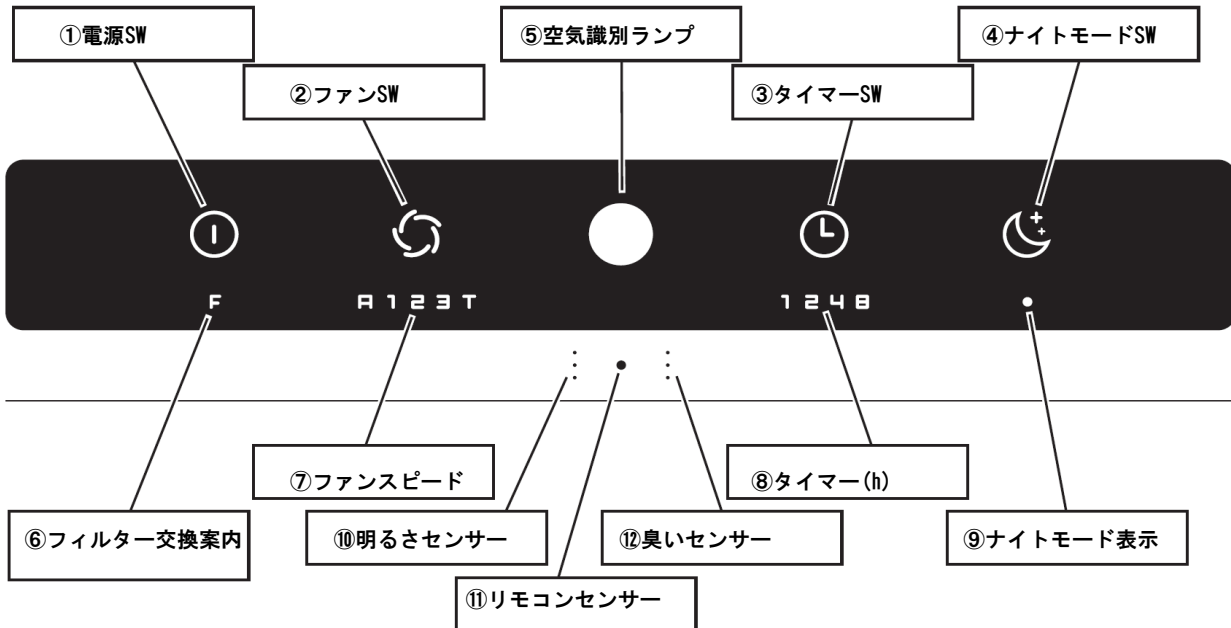

### 用途と使用方法：

- ① 電源SW  
電源のON/OFFに使用します  
電源を入れると各種センサーが状態を把握する為、準備動作を数分行います。  
その間⑤の空気識別ランプが点滅し、その後[A:オートモード]に移行します。
- ② ファンSW  
ファンスピードを変更する場合使用します  
A:オート → 1速 → 2速 → 3速 → T:ターボの順に切替わります  
その状態は⑦のファンスピードにて表示されます
- ③ タイマーSW  
タイマー運転を行う場合使用します  
タイマーモードが作動し、設定した時間が経過すると電源が切れます。  
1(時間) → 2(時間) → 4(時間) → 8(時間)で設定でき  
表示は残時間によってカウントダウンしていきます。  
その状態は⑧のタイマー(h)にて表示されます。
- ④ ナイトモードSW  
ナイトモード(静音モード)のON/OFFに使用します  
ナイトモードに移行すると⑨のナイトモード表示ランプが点灯し  
それ以外の全てのランプが消灯します。
- ⑤ 空気識別ランプ  
室内の空気状態を色にて表示します  
各種センサーにて感知した空気の汚れに応じて  
緑(綺麗) : 黄色(少し汚れている) : 赤(汚れている)の色に変わります。  
(A:オートモード時はファンスピードが自動的に変わります)
- ⑥ フィルター交換案内  
フィルター交換時期(活性炭の予想寿命)が来た場合点灯します  
活性炭の予想寿命次期が来た場合ランプ(赤)が点灯します。  
ご使用状況によって変わりますが概ね1年間の効果が期待できます。  
ランプが点灯した場合、フィルターを交換してください。  
フィルターは弊社純正品でのみご使用できます。  
ホコリ等の付着によるつまりには、交換案内ランプは点灯いたしません。
- ⑦ ファンスピード  
ファンスピードの状態を表示します
- ⑧ タイマー(h)  
タイマーモードの設定状況を表示します
- ⑨ ナイトモード表示  
ナイトモード(静音モード)であるか表示します
- ⑩ 明るさセンサー  
室内の明るさを検知し、状況に応じて各種ランプ類の明るさを自動調節します。
- ⑪ リモコンセンサー  
赤外線リモコンの受信部(リモコン使用時はこちらに向けて操作ください)
- ⑫ 臭いセンサー  
室内の臭いを検知します

## 6 リモコンの準備及びご使用方法

### ① 電池保護フィルムを剥がす

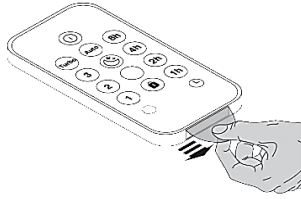

ご使用になられる前に左図を参照に電池保護フィルムを剥がしてからご使用ください。



付属の磁石を左図の様に張り付けると本体のフロントパネル等、金属箇所には貼り付けることができます。リモコンの紛失防止にも役立ちますので大変便利です。

### ② センサー反応方向

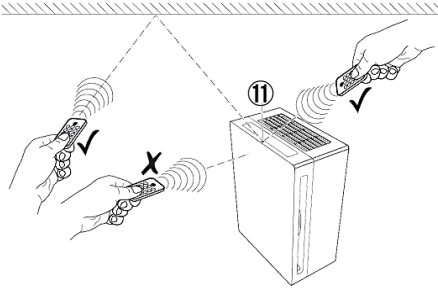

本機のリモコンは赤外線タイプとなります。その為、リモコンは⑪リモコンセンサーに向けてご使用ください。

左図を参照頂き、反応する方向に向けてご使用ください。

本体がリモコンの操作を認識した場合  
⑤空気識別ランプが一度白色になります。

### ③ 電池の交換について（電池は消耗品です）

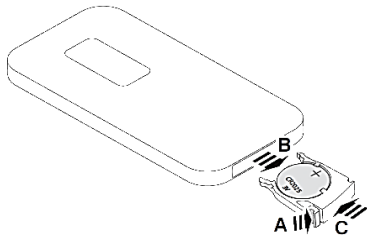

電池の寿命が来ますと交換が必要です。  
[A]のつまみを矢印の方向に押し込みながら  
[B]の向きに引き抜きます。

新しい電池をトレイに乗せたのち[C]の方向に  
しっかりとトレイを押し込みます。

電池は必ず3Vリチウムボタン電池 CR2025をご使用ください

### ④ 用途と使用方法：

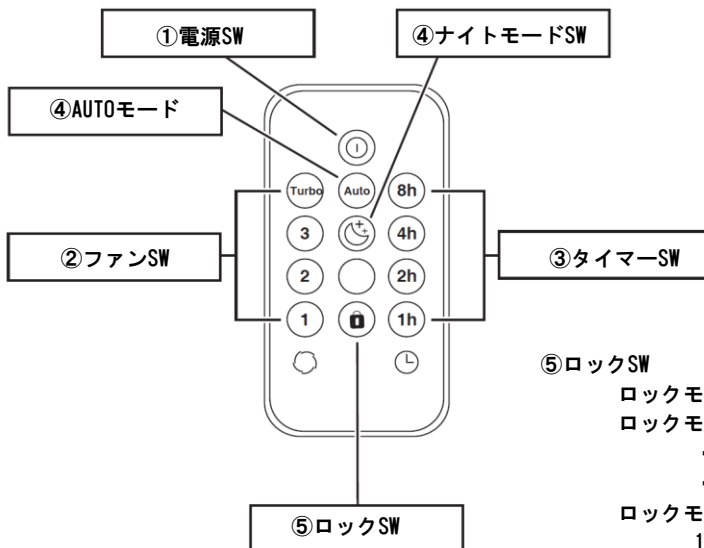

基本操作は本体操作パネルと同じです。

- ①電源SW  
電源のON/OFFに使用します
- ②ファンSW  
ファンスピードを変更する場合使用します
- ③タイマーSW  
タイマー運転を行う場合使用します
- ④AUTOモード  
ファンスピードをA:オートモードに切り替える際使用します。

- ⑤ロックSW  
ロックモードの切り替えに使用します。  
ロックモードになると
  - ・リモコンでのみ操作が出来る様、制限できます。
  - ・本体操作パネルでの操作が出来なくなります。ロックモードになった場合、本体⑤空気識別ランプが1秒間赤色に点滅します。  
ロックモードが解除になった場合、本体⑤空気表示ランプが1秒間緑色に点滅します。

リモコンの紛失・故障によりロックモードを解除できない場合  
電源コンセントを一度抜いてから再作動させてください。

## 7 フィルター及び製品のメンテナンスについて



製品メンテナンス時は、必ず電源コードを抜いて作業してください。

フィルターは水気厳禁です。  
水洗い・水吹き等行わないでください。

フィルターは消耗部品です。（定期的な清掃・交換が必要です）

本製品に使用しているフィルターは、バクテリアや臭いの除去等を目的とした活性炭を使用した高性能ヘパフィルターを採用しております。  
その為、

- ・ 専用フィルター以外でのご使用は出来ません  
専用フィルター以外では製品は作動いたしません。
- ・ 活性炭には有効寿命があります。  
封を開けられてから（ビニールから取り出してから）概ね1年です。  
（ご使用状況・条件によって変動いたします）
- ・ 製品の操作パネル内の「⑥：フィルター交換案内」表示灯が点灯いたしましたら速やかにフィルターを交換してください。  
フィルターの交換方法は本書 3ページの「設置と準備」をご参照ください。
- ・ 製品を快適にご使用されるために、フィルターは定期的に掃除機等で清掃してください。  
決してフィルターの水洗いは行わないでください。  
又、フィルターに水分が付着するようなことは行わないでください。
- ・ 製品本体の清掃には乾いた布又は硬く絞った布等を使用し、  
空気取入口・空気排出口・臭いセンサー口等は掃除機を使用するなどしてホコリ等の異物の除去を行ってください。

## 8 困ったときには

電源が入らない

- 電源ケーブル及びコンセントの接続をご確認ください。
- フィルターが正常に取付けられているかご確認ください。

操作パネルのスイッチ操作が出来ない

- リモコンのロックモードが設定されていないかご確認ください。

リモコンが操作できない

- リモコンを本体にしっかり向けて操作してください。
- リモコン及び本体のセンサー受信部の汚れを除去してください。
- 電池の交換を行ってください。（電池は消耗部品となります）

オートモードが作動しない

- 電源投入直後は暫くの間「準備動作」を行います。（数分程度お待ち下さい）
- 各種センサー類の取入口の清掃を行ってください。
- 一度電源を切り、コンセントを抜いてから再起動してください。

操作パネルが暗い

- 明るさセンサー周りで光を遮るものがあれば除去してください。

駆動音が大きい

- ファンスピードが高速になっていないかご確認ください。
- フィルターの取付、汚れ等が付着していないかご確認ください。
- 製品を安定した平らな場所に移動してください。

その他ご不明な点がございましたら製品名・保証書をご確認の上ご購入された販売店又は弊社相談窓口へご連絡ください。

（輸入代理店）



MIクリエイションズ株式会社 宇都宮工場

〒321-0131 栃木県宇都宮市宮の内1-175  
Tel:028-653-0656 Fax:028-653-1711  
HP://www.maitz.jp